

MAMPARAS DE PROTECCIÓN PARA ESTABLECIMIENTOS CON ATENCIÓN AL PÚBLICO, SEPARADORES PARA PUESTOS DE TRABAJO MÚLTIPLES, COMEDORES, VEHÍCULOS...

MODELO I - Mostrador con peanas

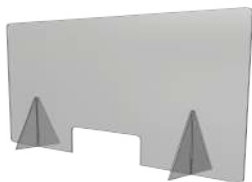

MEDIDA ANCHO X ALTO en cm	Ventana 30x15 cm	GROSOR		
		POLICARBONATO O METACRILATO		
75 x 75		3 mm	4 mm	5 mm
100 x 75		3 mm	4 mm	5 mm
120 x 75		-	4 mm	5 mm

Todos los modelos se perfilan con las esquinas redondeadas

MODELO II - Mostrador con laterales



MEDIDA ANCHO X ALTO en cm	Ventana 30x15 cm	GROSOR		
		POLICARBONATO O METACRILATO		
75 x 75 x 20		3 mm	4 mm	5 mm
100 x 75 x 25		3 mm	4 mm	5 mm
120 x 75 x 25		-	4 mm	5 mm
100 x 90 x 30		3 mm	4 mm	5 mm



Modelo II

MODELO III - Mampara Colgante

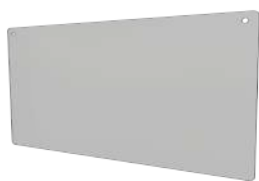

MEDIDA ANCHO X ALTO en cm	GROSOR		
	POLICARBONATO O METACRILATO		
75 x 75	3 mm	4 mm	5 mm
100 x 75	3 mm	4 mm	5 mm
120 x 75	3 mm	4 mm	5 mm

No incluye cable ni sistema de suspensión

Modelo III

MODELO IV - Separador de Oficina

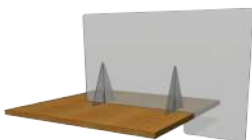

MEDIDA ANCHO X ALTO en cm	GROSOR		
	POLICARBONATO O METACRILATO		
80 x 70 (55)	3 mm	4 mm	5 mm
90 x 80 (65)	3 mm	4 mm	5 mm



Modelo III

MODELO V - Mampara Taxi



MEDIDA ANCHO X ALTO en cm	GROSOR		
	POLICARBONATO O METACRILATO		
100 x 50	3 mm	4 mm	5 mm
120 x 50	3 mm	4 mm	5 mm
135 x 50	3 mm	4 mm	5 mm

Medidas orientativas a confirmar

MODELO VI - Mixta Económica

Disponible únicamente en las medidas descritas en esta tarifa
* Hasta final de existencias

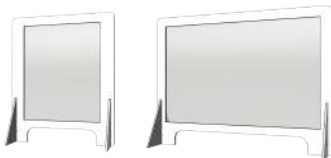

MEDIDA ANCHO X ALTO en cm	MATERIAL
60 x 85 *	Marco y peanas en PVC 10 mm Pantalla en PET transparente
85 x 60 *	
100 x 85 *	
100 x 75	

MODELO VII - Mixta Compacta

Disponible únicamente en las medidas descritas en esta tarifa
* Hasta final de existencias

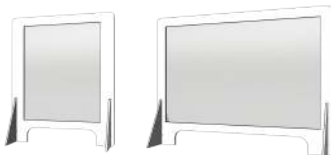

MEDIDA ANCHO X ALTO en cm	MATERIAL
60 x 85 *	Marco y peanas en PVC 10 mm Pantalla en Policarbonato 2 mm
85 x 60 *	
100 x 85 *	



Modelo VII

Tamaño de las peanas 25 x 30 cm (base x altura). Cada peana se fabrica en el mismo grosor que su mampara. Montaje sencillo y sin herramientas. Como todos los metacrilatos y policarbonatos se recomienda su limpieza con productos no agresivos, sin disolventes, lejía ni alcohol. Usar preferiblemente jabón o productos neutros.

MAMPARAS DE PROTECCIÓN TRANSLÚCIDAS PARA SEPARACIÓN DE AMBIENTES EN RESTAURANTES, BARES, OFICINAS, HOTELES...

(Fabricadas con policarbonato celular transparente de 10 mm y peanas de aluminio)

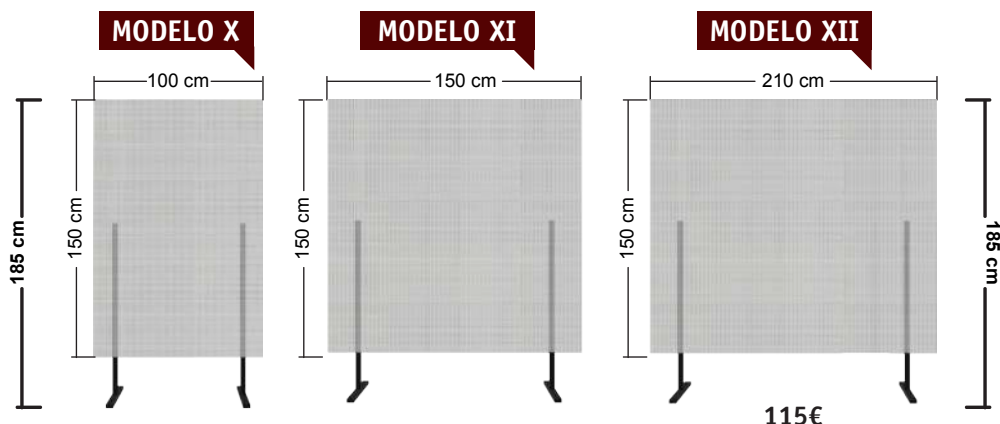

RUEDAS OPCIONALES



MODELO XIII

SISTEMA MODULAR DE MAMPARAS TRANSPARENTES PARA MOSTRADORES: BARES, RESTAURANTES, RECEPCIÓN HOTELES...

(Fabricadas con Metacrilato/Policarbonato transparente de 3, 4 ó 5 mm y peanas de aluminio)

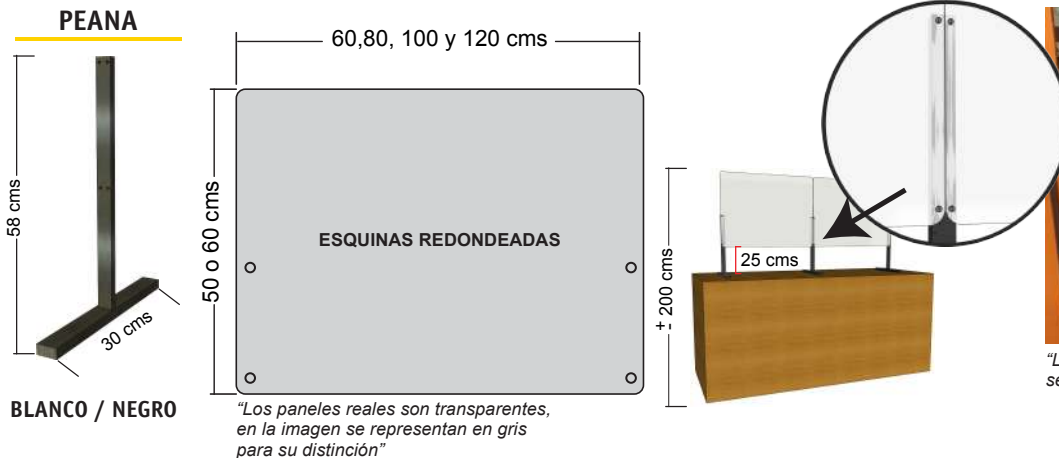

"Los paneles reales son transparentes, en la imagen se representan en gris para su distinción"

PLACAS TRANSPARENTES (METACRILATO O POLICARBONATO) precios en euros

MEDIDAS 50 CM ALTO

MEDIDAS CENTÍMETROS ANCHO X ALTO	GROSOR		
	3 mm	4 mm	5 mm
60 x 50	-	-	-
80 x 50	-	-	-
100 x 50	-	-	-
120 x 50	-	-	-
metrolineal x 50	-	-	-

MEDIDAS 60 CM ALTO

MEDIDAS CENTÍMETROS ANCHO X ALTO	GROSOR		
	3 mm	4 mm	5 mm
60 x 60	-	-	-
80 x 60	-	-	-
100 x 60	-	-	-
120 x 60	-	-	-
metrolineal x 60	-	-	-

Cálculo "rápido" aproximado del precio metro lineal de mamparas modulares

(dependiendo del número de peanas y longitud de las placas escogidas)

Precio aproximado metro lineal €	Altura 50 cms	Altura 60 cms
Espesor placa 3 mm	-	-
Espesor placa 4 mm	-	-
Espesor placa 5 mm	-	-

CONTACTO PEDIDOS

988 370 690

676 688 206

oficode@oficode.com

Oficode S.L. - Polígono O Vinteún
Rúa Teceláns, Nave 3
32001 Ourense
www.oficode.com

Juan XXIII nº 3 - Local 7
32003 Ourense - 988 210 252
preimpresion@oficode.com

MODELO XIV

SISTEMA MODULAR DE SEPARADORES TRANSPARENTES DE PROTECCIÓN PARA MESAS DE COMEDORES, OFICINAS, BIBLIOTECAS...

• **ESCUADRAS**

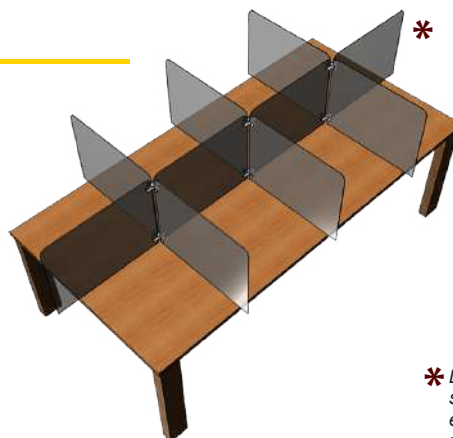
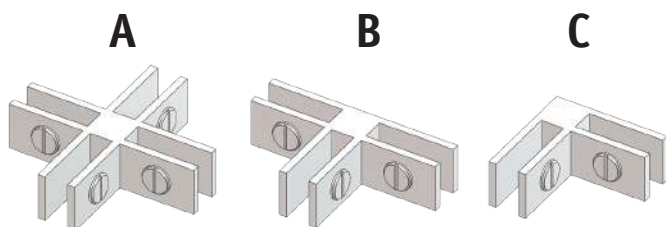

* Los paneles reales son transparentes, en la imagen se representan en gris para su distinción

• **SARGENTOS**

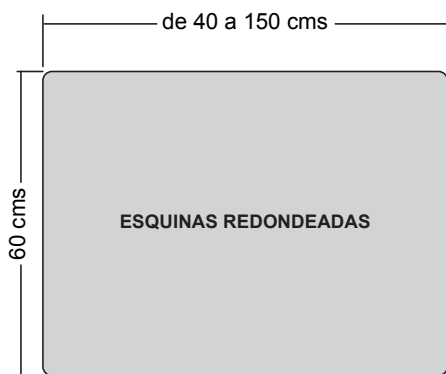

"Los paneles reales son transparentes, en la imagen se representan en gris para su distinción"



*



• **INMOVILIZADORES DE PANEL CON ADHESIVO "ULTRAREMOVIBLE" PARA NO DAÑAR LA SUPERFICIE DE LA MESA**

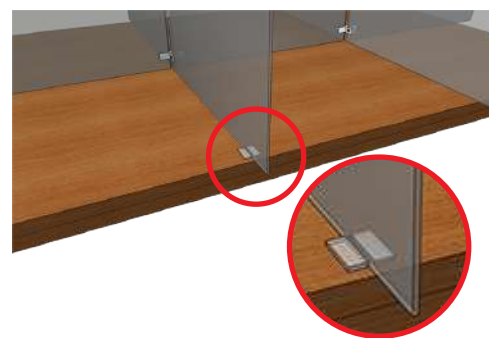

*

PLACAS TRANSPARENTES (METACRILATO O POLICARBONATO) precios en euros

MEDIDAS 50 CM ALTO

MEDIDAS CENTÍMETROS ANCHO X ALTO	GROSOR		
	3 mm	4 mm	5 mm
40 x 50	-	-	-
50 x 50	-	-	-
60 x 50	-	-	-
70 x 50	-	-	-
80 x 50	-	-	-
90 x 50	-	-	-
100 x 50	-	-	-
110 x 50	-	-	-
120 x 50	-	-	-
130 x 50	-	-	-
140 x 50	-	-	-
150 x 50	-	-	-
metrolínea x 50	-	-	-

MEDIDAS 60 CM ALTO

MEDIDAS CENTÍMETROS ANCHO X ALTO	GROSOR		
	3 mm	4 mm	5 mm
40 x 60	-	-	-
50 x 60	-	-	-
60 x 60	-	-	-
70 x 60	-	-	-
80 x 60	-	-	-
90 x 60	-	-	-
100 x 60	-	-	-
110 x 60	-	-	-
120 x 60	-	-	-
130 x 60	-	-	-
140 x 60	-	-	-
150 x 60	-	-	-
metrolínea x 60	-	-	-

CONTACTO PEDIDOS

988 370 690
676 688 206

oficode@oficode.com

Oficode S.L. - Polígono 0 Vinteún
Rúa Teceláns, Nave 3
32001 Ourense
www.oficode.com

Juan XXIII nº 3 - Local 7
32003 Ourense - 988 210 252
preimpresion@oficode.com

SISTEMAS FLEXIBLES TRANSPARENTES DE PROTECCIÓN PARA ESTABLECIMIENTOS CON ATENCIÓN AL PÚBLICO, COMERCIOS, PELUQUERÍAS, HOSTELERÍA...



ECONÓMICAS



RESISTENTES



FÁCIL TRANSPORTE (en tubo de cartón)

MODELO VIII - Mampara colgante flexible

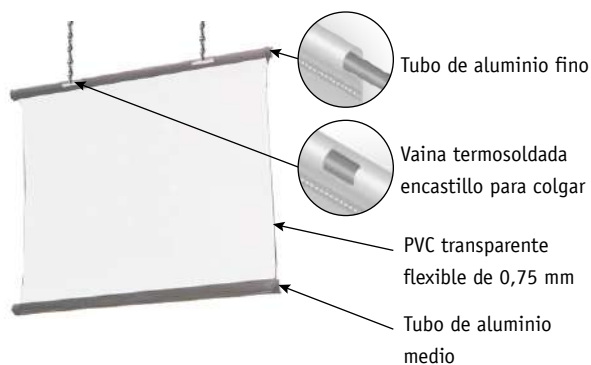

MEDIDA ANCHO X ALTO en cm	MATERIAL
125 x 75	PVC 0,75 mm
100 x 75	PVC 0,75 mm
62 x 75	PVC 0,75 mm
125 x 105	PVC 0,75 mm
100 x 105	PVC 0,75 mm
ancho a medida* x altura fija 105	PVC 0,75 mm

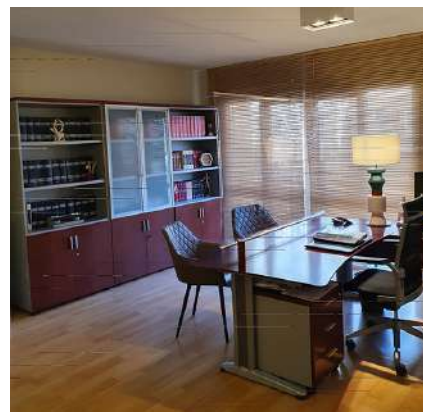

* En mamparas de 105 cm de altura el pedido mínimo es de 1 metro lineal

MODELO IX - Cortina protectora transparente

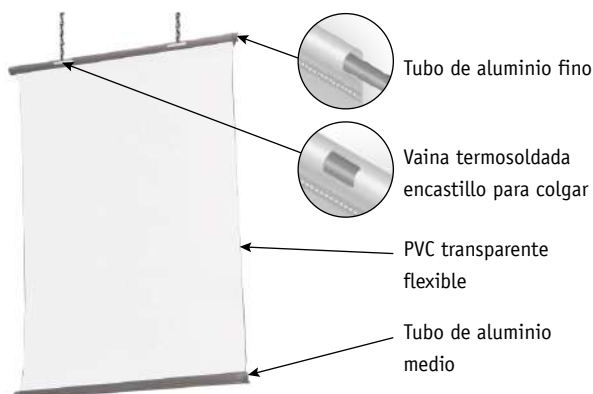

MEDIDA ANCHO X ALTO EN CM	PRECIO		EMBALAJE
	PVC 0,65 mm	PVC 0,75 mm	
125 x 185	-	-	-
100 x 185	-	-	-



Se recomienda la limpieza del PVC flexible con disolución de alcohol al 70% (70% de alcohol y 30% de agua)
Transporte y embalaje no incluidos en el precio

CONTACTO PEDIDOS

988 370 690
676 688 206
oficode@oficode.com

Oficode S.L. - Polígono O Vinteún
Rúa Teceláns, Nave 3
32001 Ourense
www.oficode.com
Juan XXIII nº 3 - Local 7
32003 Ourense - 988 210 252
preimpresion@oficode.com

SEÑALIZACIÓN COVID-19

Tiras y pegatinas para suelo con laminado antideslizante

Podemos realizar todo tipo de señalización/cartelería adaptada a sus necesidades

MODELO	MEDIDA en cms.	REFERENCIA
	100 x 10	T1
	100 x 10	T2
	150 x 10	T4
	150 x 10	T5
A B C	30 \varnothing	P1 A, B o C
	30 \varnothing	P2
	30 \varnothing	P3
A B C	30 x 30	P4 A, B o C
	30 x 30	P5
	30 x 30	P6
	100 x 10	T6
	100 x 10	T7
	par 30 x 30	H1
	20 x 30	F1
	20 x 30	F2

Para pegatinas impresas, a partir de 10 uds. de cada personalizamos su modelo, sin coste adicional.
 No válido para T6, T7, H1, F1 y F2. O bien imprimimos el fichero que usted nos envíe, adaptándose a nuestro formato o incluimos su logotipo en nuestro modelo.

IMPRIMIMOS SU MODELO PERSONALIZADO

DISTANCIA DE SEGURIDAD



CONTACTO PEDIDOS 988 370 690 - 676 688 206 - oficode@oficode.com

Oficode S.L. - Polígono 0 Vinteún - Rúa Teceláns, Nave 3 - 32001 Ourense - www.oficode.com
 Juan XXIII nº 3 - Local 7 - 32003 Ourense - 988 210 252 - preimpresion@oficode.com

SEÑALIZACIÓN COVID-19

Placas de PVC 3 mm impresas para pared o con peana de cartón para mesa o mostrador



A



B



C



D



PEANA CARTÓN
CON ADHESIVO

MEDIDAS CMS. ANCHO X ALTO	REFERENCIA
20 x 30	PLACA A,B,C o D

Pegatinas adhesivas vinilo ultraremovible



A



B



C



D

MEDIDAS CMS. ANCHO X ALTO	TIPO	REFERENCIA
20 x 30	DIRECTA ADH. EN TRASERA	PD A,B,C o D
	INVERSA ADH. EN IMAGEN	PI A,B,C o D

Máscaras transparentes de protección facial

Pantalla ultracristalina PET 300 micras. Ambos modelos se suministran con una pantalla adicional de repuesto.

MÁSCARA I



MÁSCARA II



CONTACTO PEDIDOS

988 370 690
676 688 206

oficode@oficode.com

Oficode S.L. - Polígono O Vinteún
Rúa Teceláns, Nave 3
32001 Ourense
www.oficode.com

Juan XXIII nº 3 - Local 7
32003 Ourense - 988 210 252
preimpresion@oficode.com