

MAMPARAS DE PROTECCIÓN PARA ESTABLECIMIENTOS CON ATENCIÓN AL PÚBLICO, SEPARADORES PARA PUESTOS DE TRABAJO MÚLTIPLES, COMEDORES, VEHÍCULOS...

Lamentablemente, debido al constante incremento de precio de la materia prima, esta tarifa puede sufrir variación. Consulte antes de contratar. Consúltenos otras posibilidades, fabricamos adaptándonos a sus medidas y necesidades particulares.

MODELO I - Mostrador con peanas

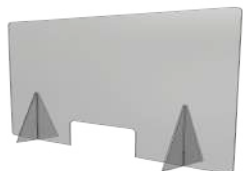

MEDIDA ANCHO X ALTO en cm	GROSOR		
	3 mm	4 mm	5 mm
75 x 75 <small>Ventana 30x15 cm</small>	45 €	62 €	68 €
100 x 75 <small>Ventana 30x15 cm</small>	55 €	75 €	86 €
120 x 75 <small>Ventana 30x15 cm</small>	-	86 €	96 €

Todos los modelos se perfilan con las esquinas redondeadas



MODELO II - Mostrador con laterales



MEDIDA ANCHO X ALTO en cm	GROSOR		
	3 mm	4 mm	5 mm
75 x 75 x 20 <small>Ventana 30x15 cm</small>	53 €	73 €	75 €
100 x 75 x 25 <small>Ventana 30x15 cm</small>	69 €	93 €	105 €
120 x 75 x 25 <small>Ventana 30x15 cm</small>	-	103 €	118 €
100 x 90 x 30 <small>Ventana 30x15 cm</small>	88 €	120 €	136 €

Modelo I

MODELO III - Mampara Colgante



MEDIDA ANCHO X ALTO en cm	GROSOR		
	3 mm	4 mm	5 mm
75 x 75	35 €	45 €	53 €
100 x 75	43 €	59 €	68 €
120 x 75	53 €	71 €	82 €

No incluye cable ni sistema de suspensión



Modelo III

MODELO IV - Separador de Oficina

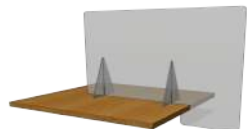

MEDIDA ANCHO X ALTO en cmv	GROSOR		
	3 mm	4 mm	5 mm
80 x 70 (55)	43 €	60 €	70 €
90 x 80 (65)	56 €	72 €	84 €

MODELO V - Mampara Taxi



MEDIDA ANCHO X ALTO en cm	GROSOR		
	3 mm	4 mm	5 mm
100 x 50	38 €	49 €	52 €
120 x 50	43 €	56 €	59 €
135 x 50	49 €	61 €	64 €

Medidas orientativas a confirmar



Modelo II

MODELO VI - Mixta Económica

Disponible únicamente en las medidas descritas en esta tarifa



MEDIDA ANCHO X ALTO en cm	Marco y peanas en PVC 10 mm Pantalla en PET transparente
60 x 85	28 € *
85 x 60	28 € *
100 x 85	38 € *
100 x 75	45 €

MODELO VII - Mixta Compacta

Disponible únicamente en las medidas descritas en esta tarifa



MEDIDA ANCHO X ALTO en cm	Marco y peanas en PVC 10 mm Pantalla en Policarbonato 2 mm
60 x 85	37 € *
85 x 60	37 € *
100 x 85	49 €

CONTACTO PEDIDOS

988 370 690

676 688 206

oficode@oficode.com

Tamaño de las peanas 25 x 30 cm (base x altura). Cada peana se fabrica en el mismo grosor que su mampara. Montaje sencillo y sin herramientas. Como todos los metacrilatos y policarbonatos se recomienda su limpieza con productos no agresivos, sin disolventes, lejía ni alcohol.

Usar preferiblemente jabón o productos neutros.

**MAMPARAS DE PROTECCIÓN TRANSLÚCIDAS PARA SEPARACIÓN DE AMBIENTES
EN RESTAURANTES, BARES, OFICINAS, HOTELES...**

(Fabricadas con policarbonato celular transparente de 10 mm y peanas de aluminio)

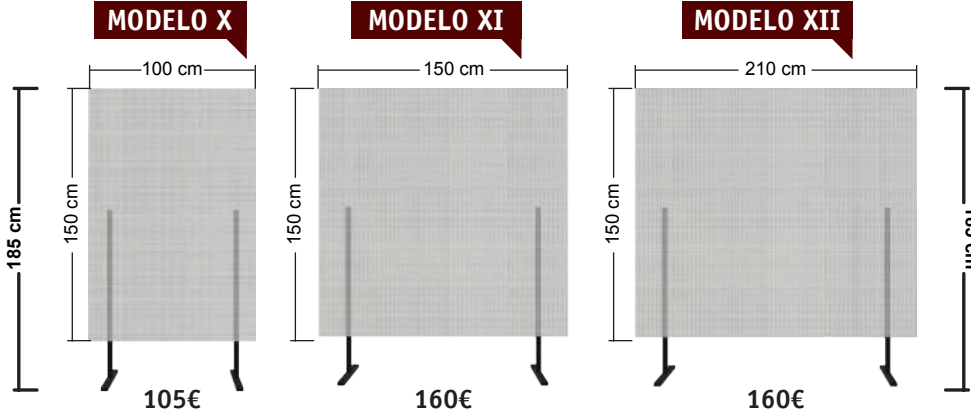

EMBALAJES	1	2	3	RUEDAS OPCIONALES: 16 €
	20 €	25 €	28 €	

MODELO XIII

**SISTEMA MODULAR DE MAMPARAS TRANSPARENTES PARA MOSTRADORES:
BARES, RESTAURANTES, RECEPCIÓN HOTELES...**

(Fabricadas con Metacrilato/Policarbonato transparente de 3, 4 ó 5 mm y peanas de aluminio)

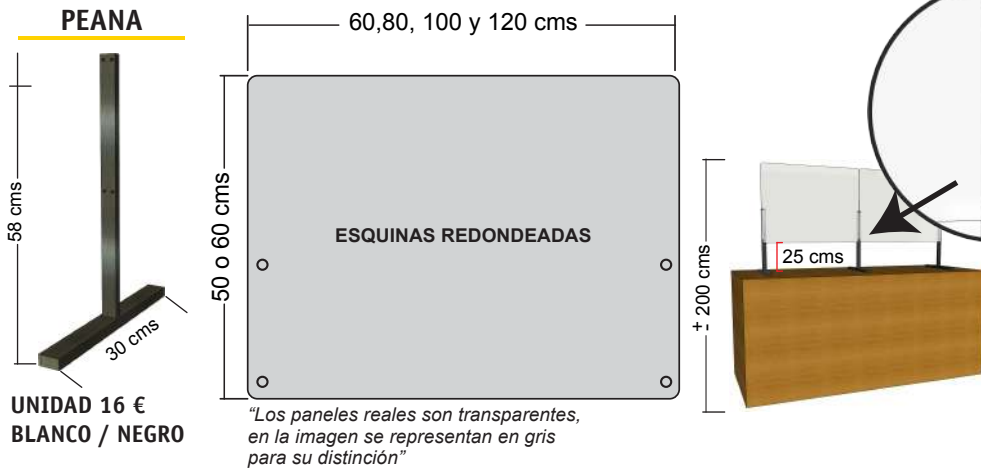

“Los paneles reales son transparentes, en la imagen se representan en gris para su distinción”

PLACAS TRANSPARENTES (METACRILATO O POLICARBONATO) precios en euros

MEDIDAS 50 CM ALTO

MEDIDAS CENTÍMETROS ANCHO X ALTO	GROSOR		
	3 mm	4 mm	5 mm
60 x 50	17	23,5	28,5
80 x 50	22,5	31	38
100 x 50	28	39	47,5
120 x 50	33,5	47	57
metrolineal x 50	30,5	43	53

MEDIDAS 60 CM ALTO

MEDIDAS CENTÍMETROS ANCHO X ALTO	GROSOR		
	3 mm	4 mm	5 mm
60 x 60	20	28	34
80 x 60	26,5	37,5	45,5
100 x 60	33,5	46,5	57
120 x 60	40	56,5	68
metrolineal x 60	37,5	50	61

Cálculo “rápido” aproximado de metro lineal de mamparas modulares (dependiendo del número de peanas y longitud de las placas escogidas)

Precio aproximado metro lineal €	Altura 50 cms	Altura 60 cms
Esesor placa 3 mm	46	51
Esesor placa 4 mm	57	61
Esesor placa 5 mm	64	75

CONTACTO PEDIDOS

988 370 690

676 688 206

oficode@oficode.com

Oficode S.L. - Polígono 0 Vinteún
Rúa Teceláns, Nave 3
32001 Ourense
www.oficode.com

Juan XXIII nº 3 - Local 7
32003 Ourense - 988 210 252
preimpresion@oficode.com

MODELO XIV

SISTEMA MODULAR DE SEPARADORES TRANSPARENTES DE PROTECCIÓN PARA MESAS DE COMEDORES, OFICINAS, BIBLIOTECAS...

• **ESCUADRAS**

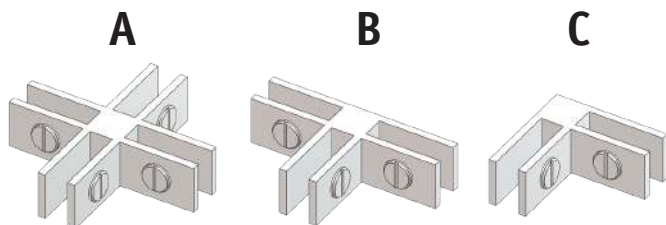

UNIDAD A, B o C 5€

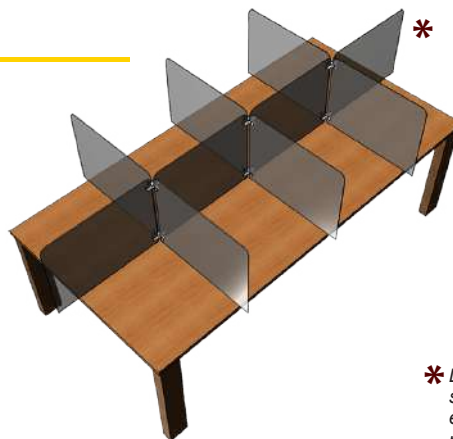

* Los paneles reales son transparentes, en la imagen se representan en gris para su distinción

• **SARGENTOS**



UNIDAD 10€

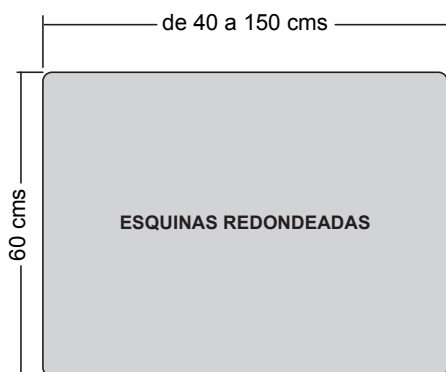

"Los paneles reales son transparentes, en la imagen se representan en gris para su distinción"



*



• **INMOVILIZADORES DE PANEL CON ADHESIVO "ULTRAREMOVIBLE" PARA NO DAÑAR LA SUPERFICIE DE LA MESA**

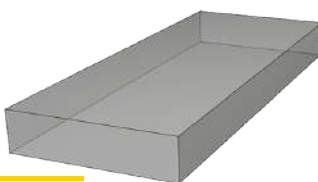

PAR 5,5€



*

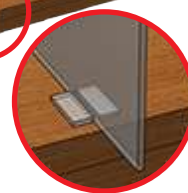

PLACAS TRANSPARENTES (METACRILATO O POLICARBONATO) precios en euros

MEDIDAS 50 CM ALTO

MEDIDAS CENTÍMETROS ANCHO X ALTO	GROSOR		
	3 mm	4 mm	5 mm
40 x 50	11	15,5	19
50 x 50	14	19,5	23,5
60 x 50	17	23,5	28,5
70 x 50	19,5	27,5	33,5
80 x 50	22,5	31	38
90 x 50	25	35	42,5
100 x 50	28	39	47,5
110 x 50	30,5	43	52
120 x 50	33,5	47	57
130 x 50	-	50,5	61,5
140 x 50	-	54,5	66,5
150 x 50	-	58,5	71
metrolineal x 50	30,5	43	53

MEDIDAS 60 CM ALTO

MEDIDAS CENTÍMETROS ANCHO X ALTO	GROSOR		
	3 mm	4 mm	5 mm
40 x 60	14	19	22,5
50 x 60	17	23,5	28,5
60 x 60	20	28	34
70 x 60	23,5	32,5	39,5
80 x 60	26,5	37,5	45,5
90 x 60	30	42	51
100 x 60	33,5	46,5	57
110 x 60	37	51,5	62,5
120 x 60	40	56,5	68
130 x 60	43	60,5	74
140 x 60	46,5	65,5	79,5
150 x 60	50	70	85
metrolineal x 60	37,5	50	61

CONTACTO PEDIDOS

988 370 690

676 688 206

oficode@oficode.com

Oficode S.L. - Polígono 0 Vinteún
Rúa Teceláns, Nave 3
32001 Ourense
www.oficode.com

Juan XXIII nº 3 - Local 7
32003 Ourense - 988 210 252
preimpresion@oficode.com

SISTEMAS FLEXIBLES TRANSPARENTES DE PROTECCIÓN PARA ESTABLECIMIENTOS CON ATENCIÓN AL PÚBLICO, COMERCIOS, PELUQUERÍAS, HOSTELERÍA...



ECONÓMICAS



RESISTENTES



FÁCIL TRANSPORTE (en tubo de cartón)

MODELO VIII - Mampara colgante flexible

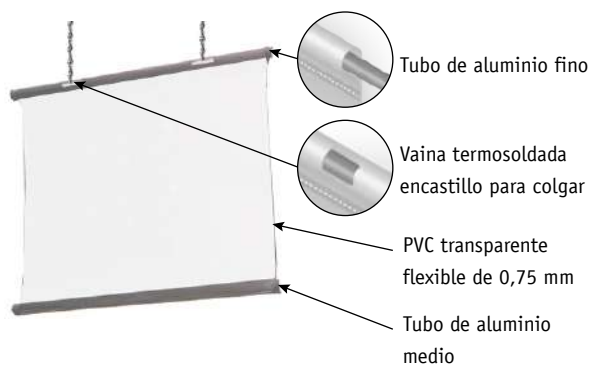

MEDIDA ANCHO X ALTO EN CM	PRECIO	EMBALAJE
125 x 75	22	1,5
100 x 75	20	1,5
62 x 75	15	1,5
125 x 105	25	1,5
100 x 105	22	1,5
ancho a medida* x altura fija 105	24 € m/l	1,2 € m/l

* En mamparas de 105 cm de altura el pedido mínimo es de 1 metro lineal



MODELO IX - Cortina protectora transparente

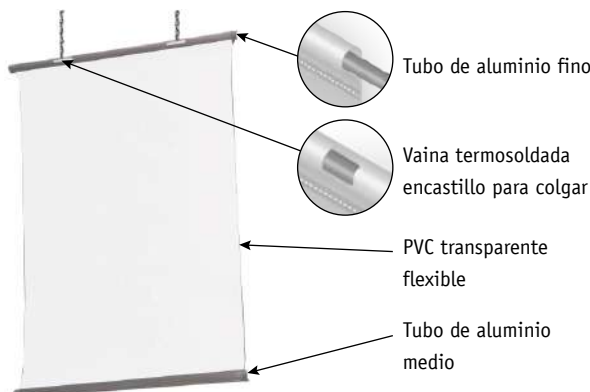

MEDIDA ANCHO X ALTO EN CM	PRECIO		EMBALAJE
	PVC 0,65 mm	PVC 0,75 mm	
125 x 185	24	34	1,5
100 x 185	22	32	1,5



CONTACTO PEDIDOS

988 370 690
676 688 206
oficode@oficode.com



















Oficode S.L. - Polígono O Vinteún
 Rúa Teceláns, Nave 3
 32001 Ourense
 www.oficode.com

Juan XXIII nº 3 - Local 7
 32003 Ourense - 988 210 252
 preimpresion@oficode.com

SEÑALIZACIÓN COVID-19

Tiras y pegatinas para suelo con laminado antideslizante

Podemos realizar todo tipo de señalización/cartelería adaptada a sus necesidades

MODELO	MEDIDA en cms.	REFERENCIA	PRECIO UNIDAD €		
			1 - 5	6 - 10	> 10
	100 x 10	T1	4	3	2,80
	100 x 10	T2	4	3	2,80
	150 x 10	T4	5,20	4,30	3,70
	150 x 10	T5	5,20	4,30	3,70
A  B  C 	30 \varnothing	P1 A, B o C	4,90	4	3,80
	30 \varnothing	P2	4,90	4	3,80
	30 \varnothing	P3	4,90	4	3,80
A  B  C 	30 x 30	P1 A, B o C	4	3	2,80
	30 x 30	P5	4	3	2,80
	30 x 30	P6	4	3	2,80
	100 x 10	T6	2,80	2,60	2,20
	100 x 10	T7	2,80	2,60	2,20
	par 30 x 30	H1	3,20	2,60	2,40
	20 x 30	F1	1,60	1,30	1,20
	20 x 30	F2	1,60	1,3	1,20

Para pegatinas impresas, a partir de 10 uds. de cada personalizamos su modelo, sin coste adicional.

No válido para T6, T7, H1, F1 y F2. O bien imprimimos el fichero que usted nos envíe, adaptándose a nuestro formato o incluimos su logotipo en nuestro modelo.

IMPRIMIMOS SU MODELO PERSONALIZADO

DISTANCIA DE SEGURIDAD LOGO



CONTACTO PEDIDOS 988 370 690 - 676 688 206 - oficode@oficode.com

Oficode S.L. - Polígono O Vinteún - Rúa Teceláns, Nave 3 - 32001 Ourense - www.oficode.com

Juan XXIII nº 3 - Local 7 - 32003 Ourense - 988 210 252 - preimpresion@oficode.com

SEÑALIZACIÓN COVID-19

Placas de PVC 3 mm impresas para pared
o con peana de cartón para mesa o mostrador



A



B



C



D



PEANA CARTÓN CON ADHESIVO
UNIDAD 1,4 €

MEDIDAS CMS. ANCHO X ALTO	REFERENCIA	PRECIO UNIDAD €		
		1-5	6-10	>10
20 x 30	PLACA A,B,C o D	4	3	2,8

Pegatinas adhesivas vinilo ultraremovible



A



B



C



D

MEDIDAS CMS. ANCHO X ALTO	TIPO	REFERENCIA	PRECIO UNIDAD €		
			1-5	6-10	>10
20 x 30	DIRECTA ADH. EN TRASERA	PD A,B,C o D	2,2	1,8	1,3
	INVERSA ADH. EN IMAGEN	PI A,B,C o D	3	2,6	2,1

Máscaras transparentes de protección facial

Pantalla ultracrystalina PET 300. Ambos modelos se suministran con una pantalla adicional de repuesto.

MÁSCARA I



precio:
3 €

MÁSCARA II



precio:
4,5 €

CONTACTO PEDIDOS

**988 370 690
676 688 206**

oficode@oficode.com

Oficode S.L. - Polígono O Vinteún
Rúa Teceláns, Nave 3
32001 Ourense
www.oficode.com

Juan XXIII nº 3 - Local 7
32003 Ourense - 988 210 252
preimpresion@oficode.com